

# ① レッスンバッグ 高さ 32 cm、幅 41 cm、ポケット付

- レシピは、切替なしがマチなし、切替ありがマチありです。布をはぎ合わせ後は、マチなしのレシピを参照。
- 裏袋は基本の寸法で計算し、表袋は「布を切り替える際の布の配分」を使います。ポケットのサイズは自由です。



作例は A に犬の柄の生地、B は無地を使っています。  
持ち手は幅 25mm で、B の生地で作成します。

作りたいバッグの寸法を記入

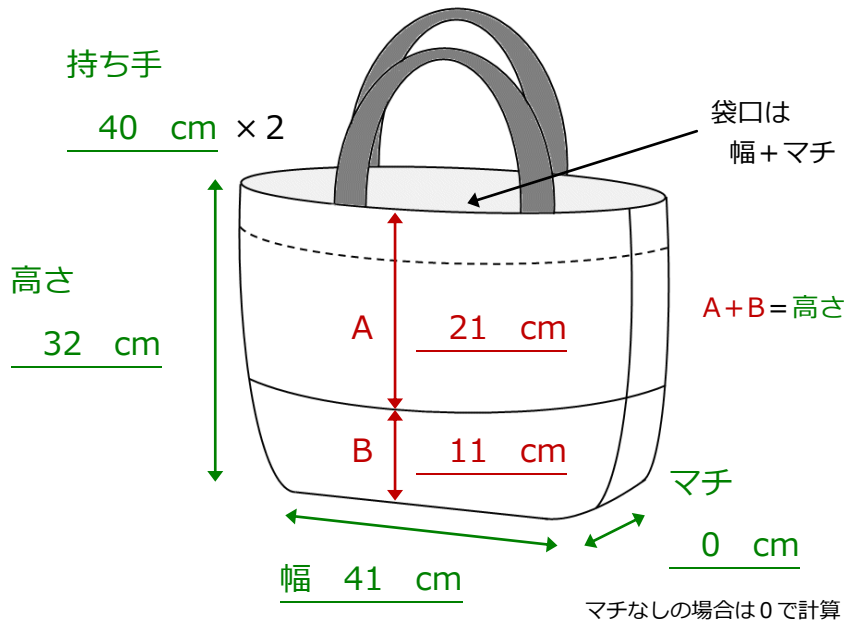

**切替ありのとき**  
A と B を足した値が高さに等しくなるよう分配する。

## 基本の寸法 うら袋用

### 柄に向きがない布の計算 わにして裁つ (裏袋はこの裁ち方を推奨)

- ここで計算した値が「基本の寸法」になります。布を縫い合わせる必要がある場合、布をはぎ合わせた後の縦の寸法は「基本の寸法」に等しくなります。横の寸法は共通です。
- 「わ」とは布を2つに折り畳んだ際の折山の部分です。布を中表に畳んだ状態で裁断します。

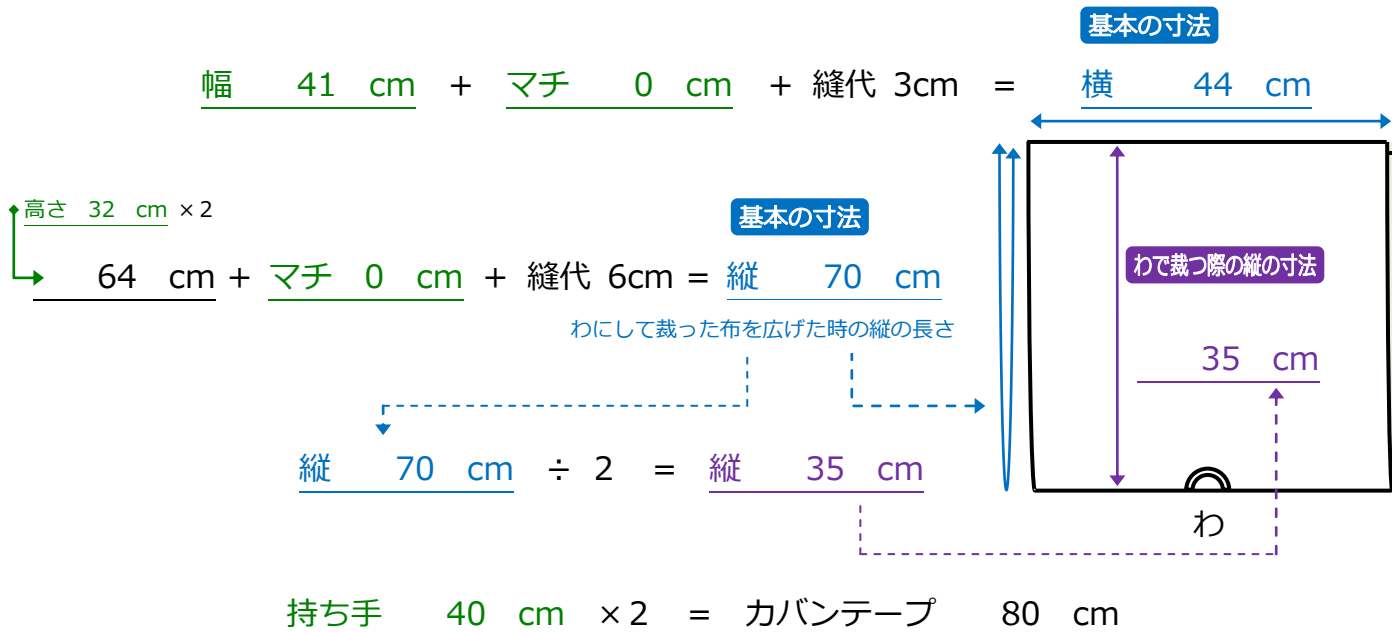

※作例の持ち手は B の生地で作成しています。布での作り方はサイト参照。

**表袋用**

布を切り替える際の布の配分

- それぞれの布を寸法どおりに裁断し、縫代 1cm で縫い合わせます。  
縫い代は布B側に倒し、Bの端から1～2mmの位置に表からミシンで押さえのステッチを入れてください。
- Aの生地に柄がある場合、柄の向きに注意してください。(図参照)  
Bには無地やチェックなど、柄に上下のない生地を選んでください。
- 布をはぎ合わせた後の値が「基本の寸法」に等しいことを確認してください。

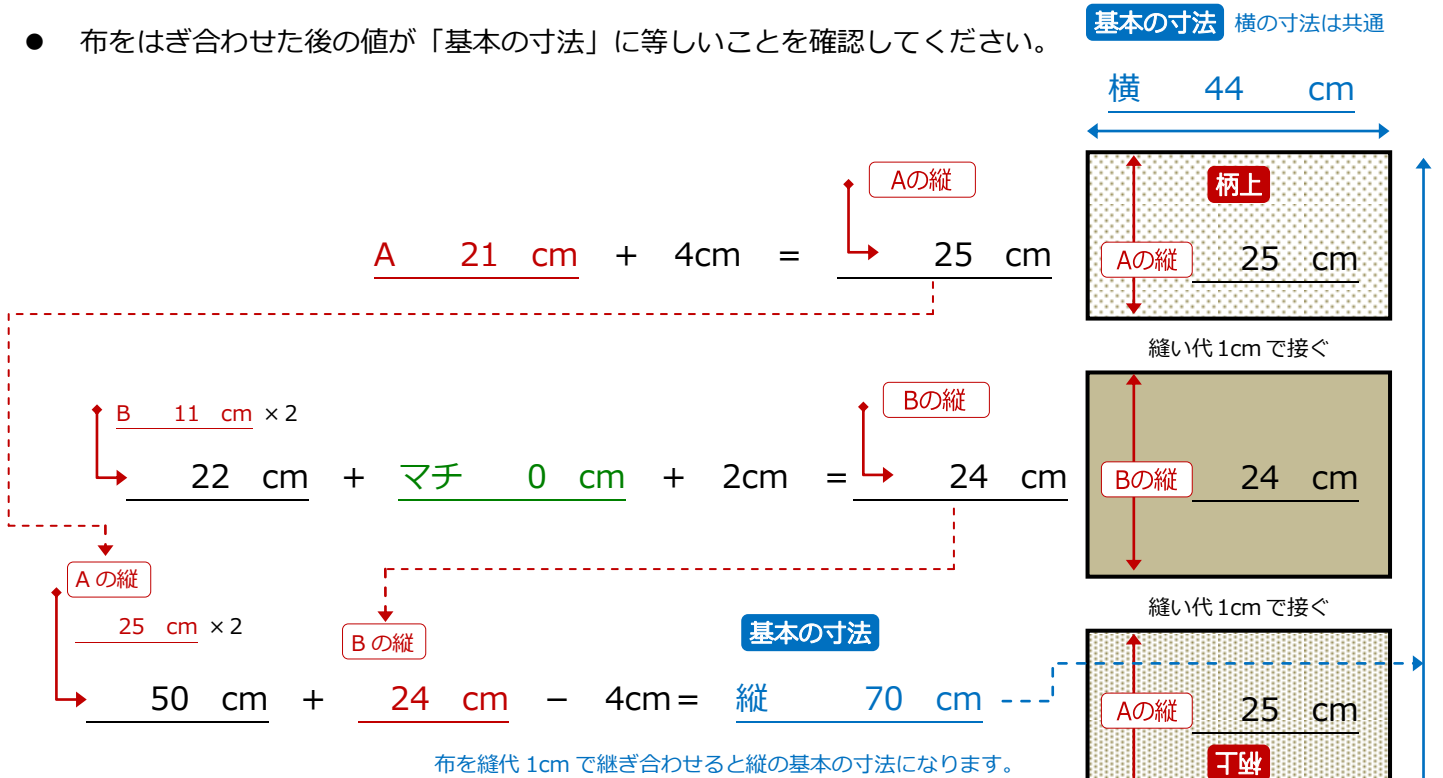

## ② シューズバッグ 高さ 28.5cm、幅 17cm、マチ 7cm

- レシピは切替あり・マチありを参照してください。
- 裏袋は基本の寸法で計算し、表袋は「布を切り替える際の布の配分」を使います。



持ち手は幅 25mm で、B の生地で作成します。

作りたいバッグの寸法を記入

持ち手

10cm と 30cm

高さ

28.5 cm

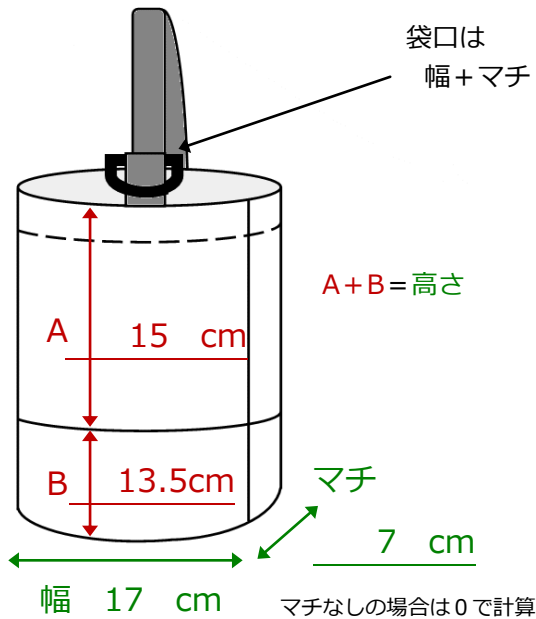

切替ありのとき

A と B を足した値が高さに等しくなるよう分配する。

### 基本の寸法 うら袋用

柄に向きがない布の計算 わにして裁つ (裏袋はこの裁ち方を推奨)

- ここで計算した値が「基本の寸法」になります。布を縫い合わせる必要がある場合、布をはぎ合わせた後の縦の寸法は「基本の寸法」に等しくなります。横の寸法は共通です。
- 「わ」とは布を2つに折り畳んだ際の折山の部分です。布を中表に畳んだ状態で裁断します。

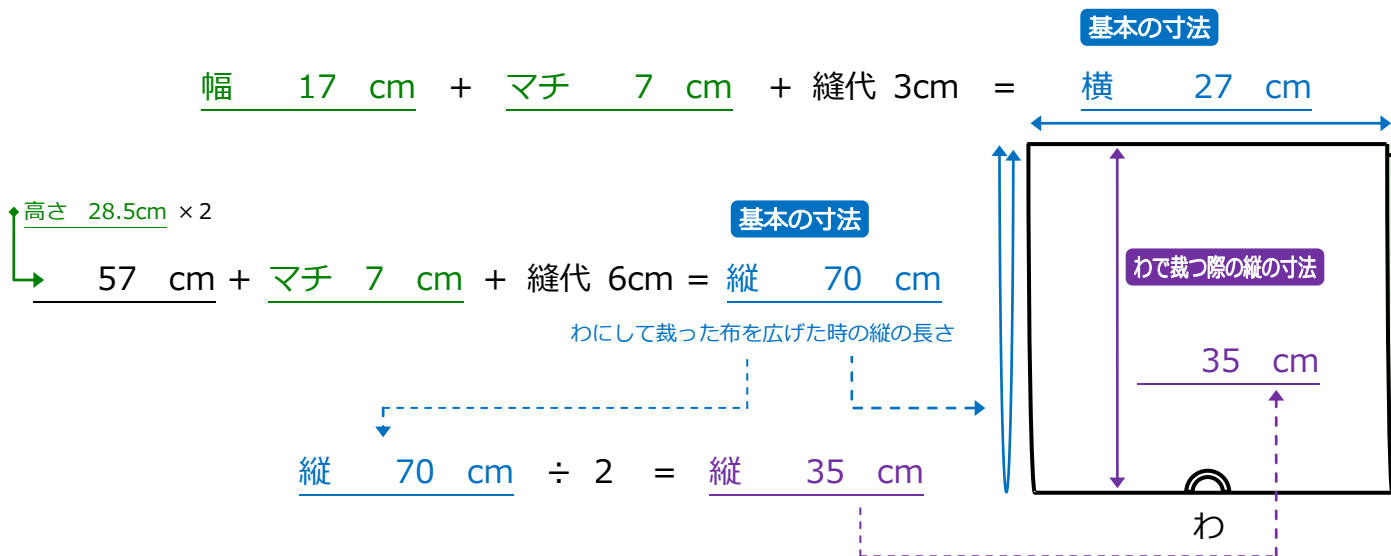

持ち手 10cm + 持ち手 30cm = カバンテープ 40cm と Dカン 1個

※※作例の持ち手はBの生地で作成しています。Dカンは持ち手の幅にあったものを用意。

**表袋用**

布を切り替える際の布の配分

- それぞれの布を寸法どおりに裁断し、縫代 1cm で縫い合わせます。  
縫い代は布B側に倒し、Bの端から1～2mmの位置に表からミシンで押さえのステッチを入れてください。
- Aの生地に柄がある場合、柄の向きに注意してください。(図参照)  
Bには無地やチェックなど、柄に上下のない生地を選んでください。
- 布をはぎ合わせた後の値が「基本の寸法」に等しいことを確認してください。

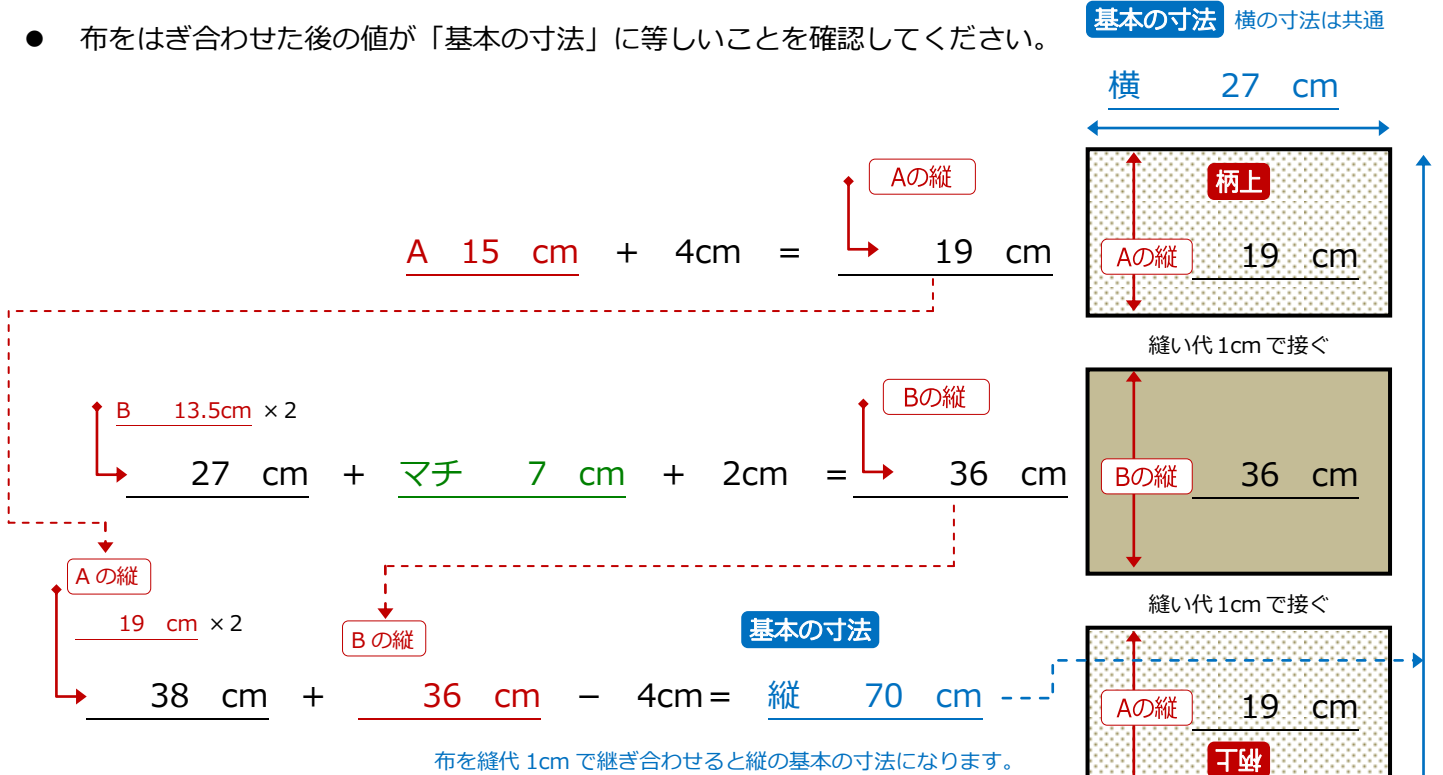

### ③ 巾着リュック 高さ 33.5 cm、幅 30 cm、ポケット付

- レシピは、切替なしがマチなし、切替ありがマチありです。布をはぎ合わせ後は、マチなしのレシピを参照。
- 裏袋も表袋も基本の寸法で計算します。口布とタブ、ポケットに柄のある生地を使います。ポケットのサイズは自由です。



作りたいバッグの寸法を記入

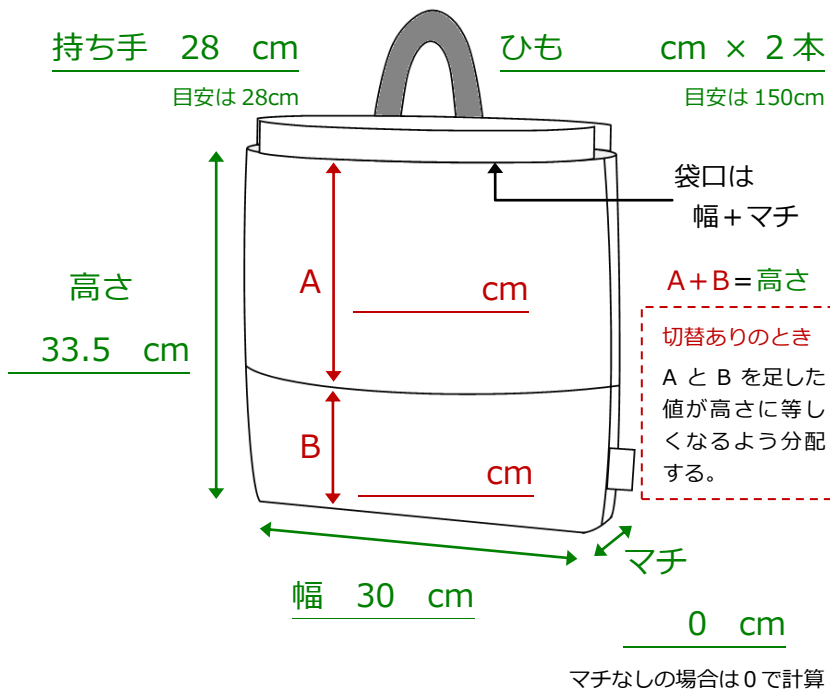

#### 基本の寸法

柄に向きがない布の計算 わにして裁つ (裏袋はこの裁ち方を推奨)

- ここで計算した値が「基本の寸法」になります。布を縫い合わせる必要がある場合、布をはぎ合わせた後の縦の寸法は「基本の寸法」に等しくになります。横の寸法は共通です。
- 「わ」とは布を2つに折り畳んだ際の折山の部分です。布を中表に畳んだ状態で裁断します。

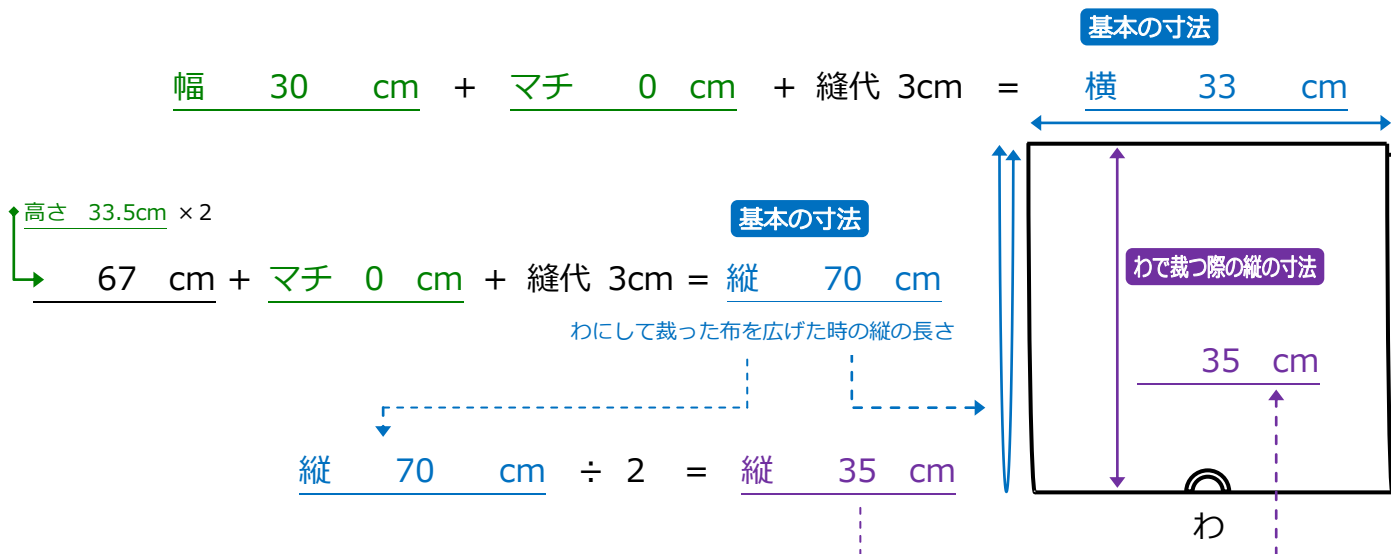

#### 口布の寸法 2枚裁断

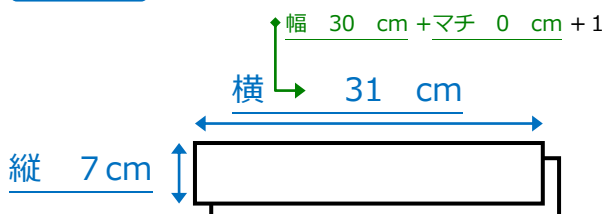

#### タブの寸法



# バッグ 3 点を作成する際の裁断例

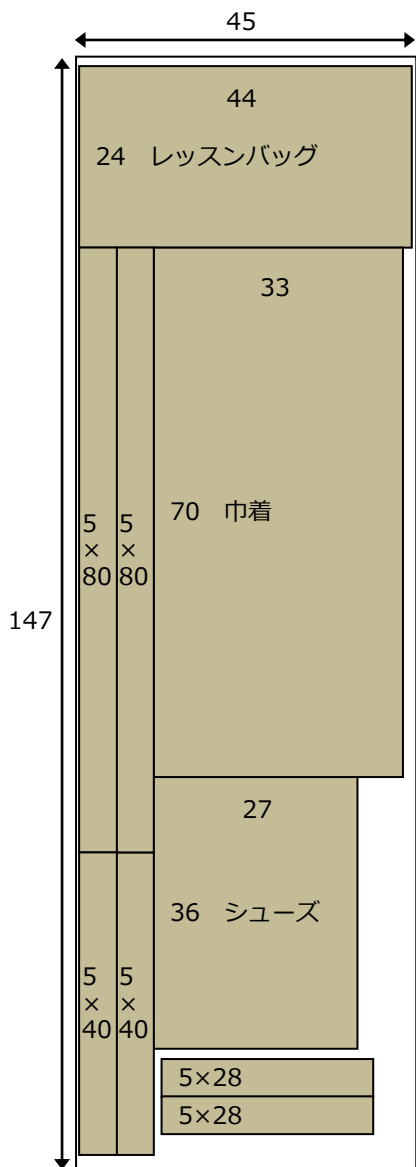

※↑生地は布目横にして使っています。

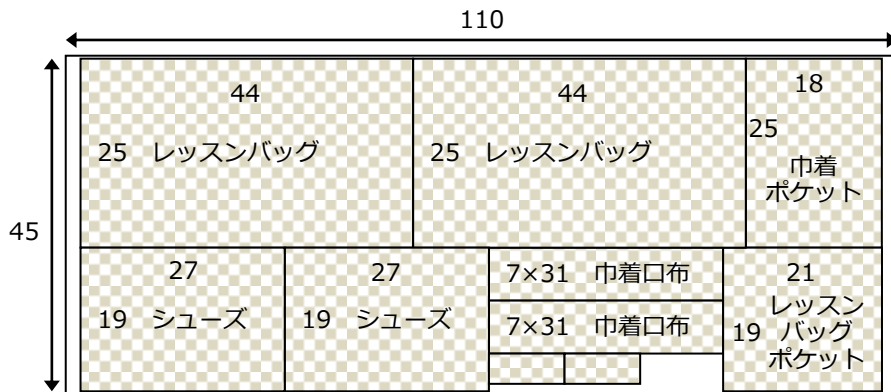

タブ 4×10 2枚

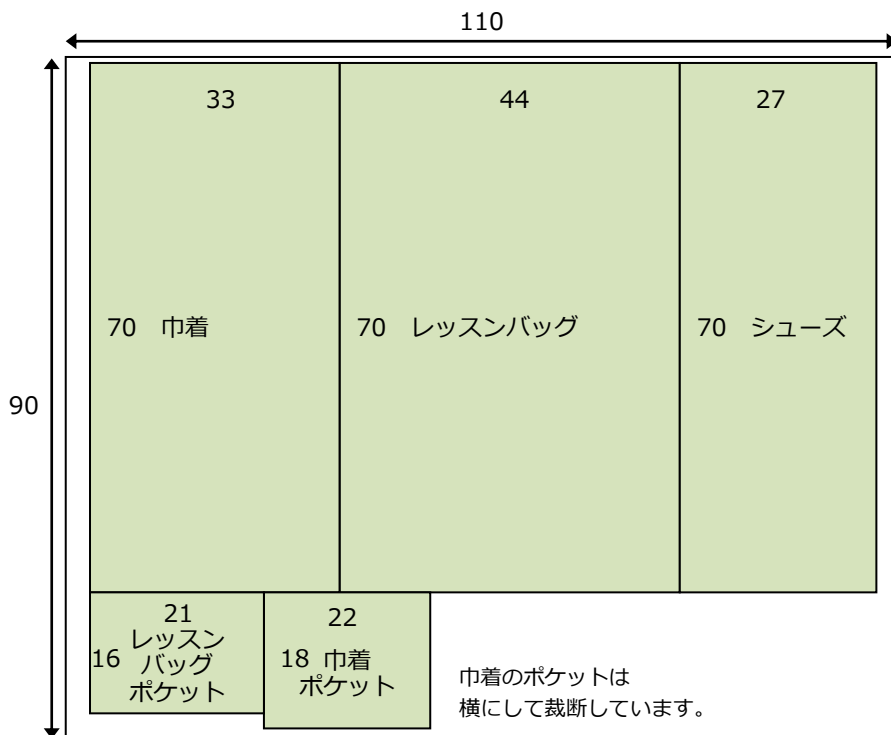

巾着のポケットは横にして裁断しています。

※幅 110 の生地の裁断例はこちら。→

**ポケットサイズ参考**  
 レッスンバッグ  
 高さ 14cm 幅 19cm  
 巾着リュック  
 高さ 20cm 幅 16cm

- 裁断例は最小の用尺で書いています。
- 持ち手をカバンテープにする場合は、3点合わせて 150cm 程用意してください。
- 他に、リュック用のひもを 3m、幅 25mm の Dカンが 1つ必要です。

